

ESTUFA OVALADA

ESTUFA ECOLÓGICA

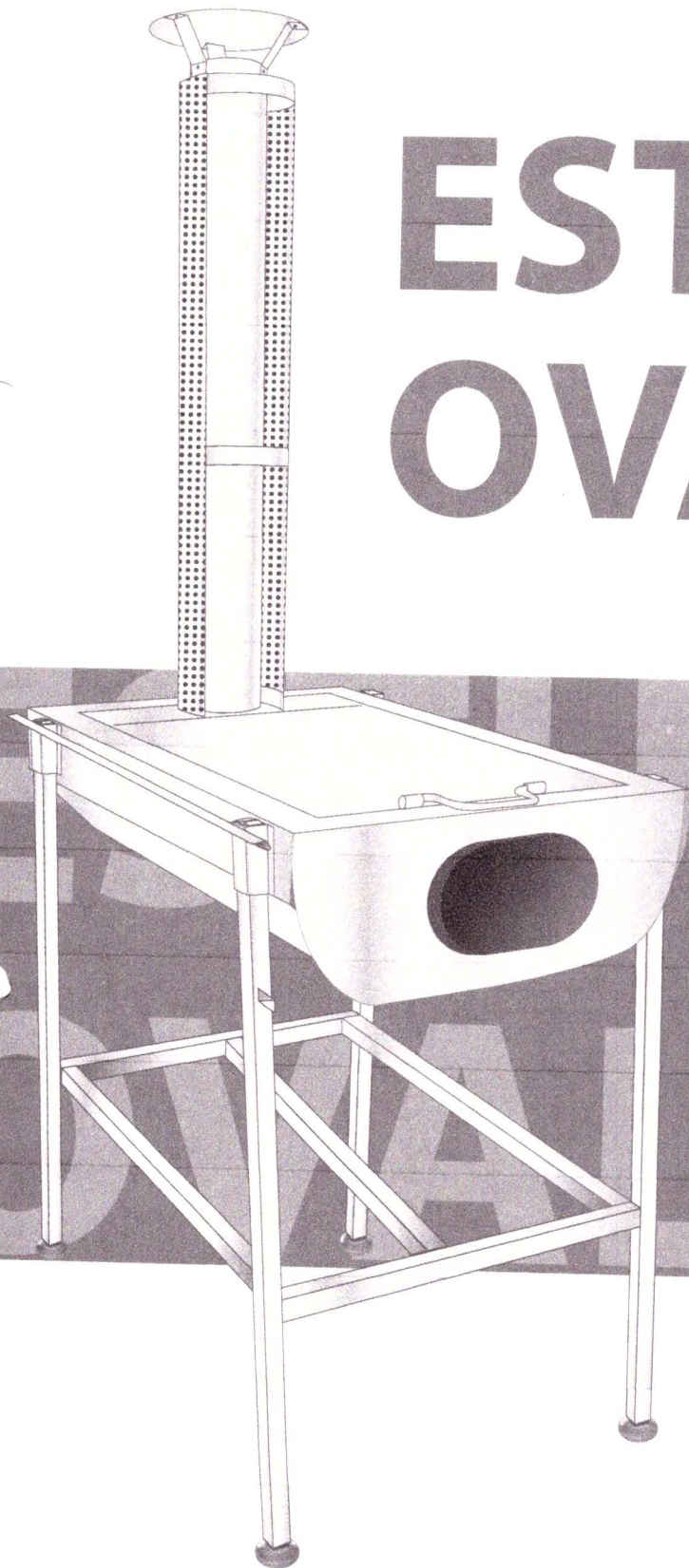

Setiembre

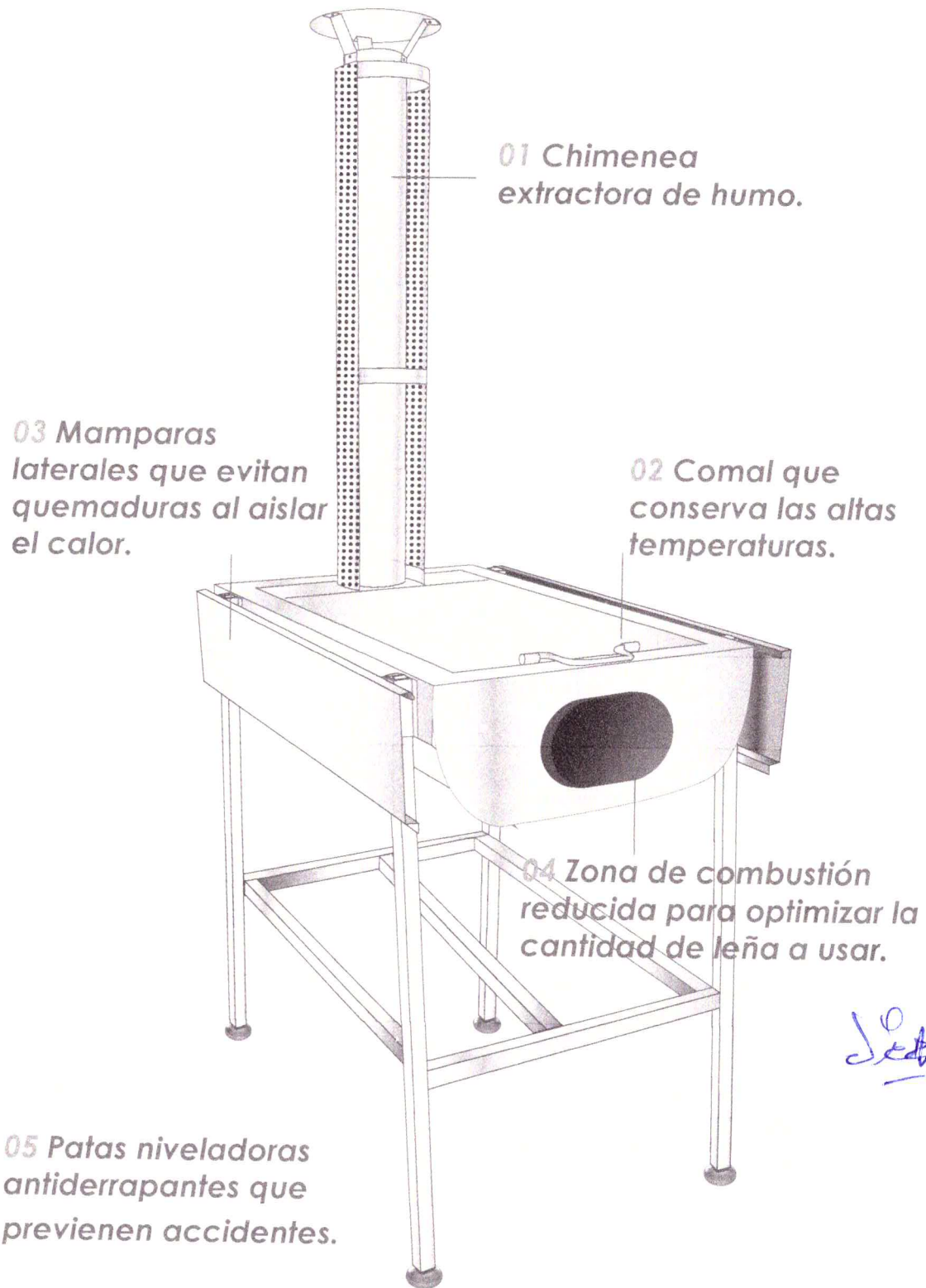

J. Rodríguez

DESCRIPCIÓN:

La estufa E.M. OVALADA de leña está fabricada con piezas interconectables hechas de acero galvanizado en su totalidad (excepto el comal que es de acero en lámina negra) resistentes a la corrosión. El diseño y manufactura de la ESTUFA contempla la reutilización de algunos componentes para ser congruentes con nuestro concepto de empresa con responsabilidad social. Durante el armado de la ESTUFA no se requiere de herramienta o trabajos especiales.

MODELO: OVALADO

MEDIDAS

- ANCHO - 49 CM
- ALTO - 20 CM
- LARGO - 84.5CM

SOLERA CAL. 11

- 86X5CM

CAMARA DE COMBUSTIÓN OVALADA :

- FABRICADA EN LAMINA GALV. CAL 11
- REJILLA PORTALEÑA FABRICADO DE LAMINA GALV. CAL. 11
- ANCHO - 18
- ALTO FRENTE 13.5
- LARGO - 34
- ALTO INTERIOR 14.5

PORTALEÑA CAL.11

- MEDIDAS - 14 X 30

S. Adarzo



ESTUFA OVALADA

ENCENDIDO DE SU ESTUFA OVALADA

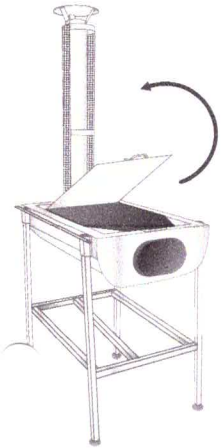

01. Levante el comal de manera que pueda ver la caja de combustión desde arriba.

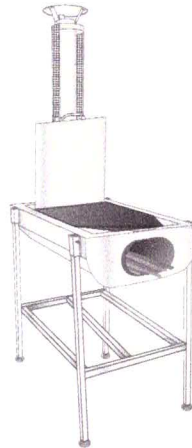

02. Coloque leña dentro de la caja de combustión, sin rebasar más de la mitad de su capacidad y encienda.

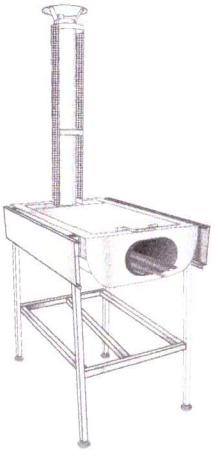

03. Una vez encendida vuelva a colocar el comal en su lugar..

04. Asegúrese de que el comal esté empotrado en el cuerpo de la estufa.

05. Verifique que el comal caliente lo suficiente. Esto ocurrirá en un lapso de 5 minutos.

RECOMENDACIONES PARA EL CUIDADO DE SU ESTUFA OVALADA

- Lavar el comal antes de usar.
- Una vez lavado el comal, lubricar la parte superior con aceite comestible.
- No lavar el comal cuando esté caliente.
- Mantener la estufa dentro de la vivienda.
- Usar de preferencia leña de 35 cms. de largo.
- No sobrecargue la cámara de combustión, ya que la leña no debe rebasar más de la mitad de su capacidad.
- Limpiar, por lo menos una vez al mes, la parte inferior del comal retirando el exceso de hollín.
- Limpiar los tubos de la chimenea al menos una vez cada seis meses.
- Limpiar la cámara de combustión y evitar la acumulación de ceniza excesiva.
- Mantener cualquier objeto flamable alejado del lugar donde se encuentra la estufa.

INSTALACIÓN DE SU ESTUFA OVALADA

1.-

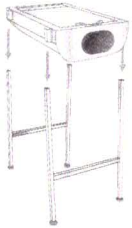

Montar el cuerpo de la estufa sobre las cuatro patas.

2.-



Ajuste los niveladores colocados al final de las cuatro patas, hasta que la estufa esté bien firme al piso.

3.-



Coloque los tirantes en la parte inferior de las patas para darle rigidez a la estructura de la Eco-Estufa. Embone los tubos tirantes en las patas laterales de la estufa. Empuje cada uno hasta atorarlos.

4.-

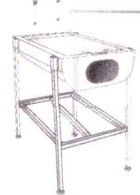

Quitar los tornillos laterales del orificio de la chimenea sobre la plancha con las manos.

5.-

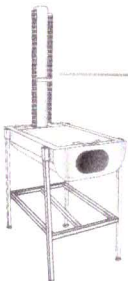

Colocar la malla de la chimenea, ajustando los tornillos laterales y posteriormente introducir el tubo asegurándose que embone en la base. El largo de la chimenea y la dirección de los codos dependerá de sus necesidades.

6.-

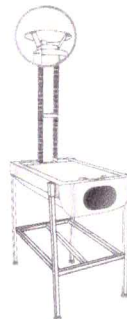

Colocar el sombrero de la chimenea sobre la misma.

7.-

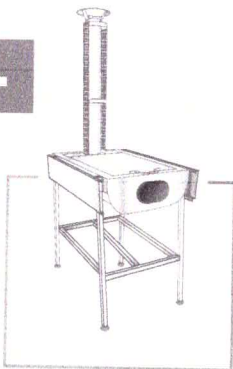

Colocar los soportes y las mamparas laterales.

S. S. S. S. S.

**UNA VEZ INSTALADA SU ESTUFA
ASEGÚRESE DE QUE TODAS SUS
PARTES ESTÉN BIEN ENSAMBLADAS.**

OCAMPO GTO 05 DICIEMBRE 2023

ANEXO I-A
DESCRIPCION DEL PRODUCTO
MUNICIPIO DE OCAMPO, GTO.
ADJUDICACIÓN DIRECTA CON COTIZACIÓN A TRES PROVEEDORES NO.
CA-11-2523-RELACIONADO-DS/335/11/2023. ADQUISICION DE 125 ESTUFAS
ECOLOGICAS UNIDOS POR OCAMPO 2023.

ESTUFA ECOLOGICA OVALADA

QUEDAMOS A SUS ORDENES PARA CUALQUIER DUDA O ACLARACION QUE SEA
NECESARIA

ATENTAMENTE:

DARIO VILLALOBOS HERNANDEZ

